

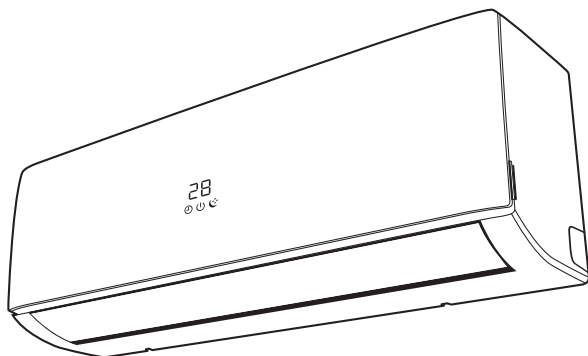

Атмосфера вашої оселі



Інструкція з експлуатації
Мульти спліт-система інверторного типу

GMZ2-14H-S

GKM09H-S

GMZ2-18H-S

GKM12H-S

GMZ3-24H-S

GKM18H-S

GMZ4-28H-S

GMZ4-36H-S



061

2

Ми дякуємо вам за те, що зробили вибір!

Ви вибрали першокласний продукт від TM Galactic, який, ми сподіваємось, принесе вам радість у майбутньому. Уважно прочитайте цей посібник, щоб правильно використовувати ваш новий кондиціонер повітря і насолоджуватися його перевагами. Ми гарантуємо, що він зробить ваше життя набагато комфортнішим завдяки легкості у використанні.

Зміст

| | |
|---|----|
| Призначення кондиціонера | 3 |
| Умови безпечної експлуатації | 3 |
| Пристрій та складові частини | 4 |
| Керування кондиціонером | 4 |
| РК-дисплей внутрішнього блоку | 4 |
| Пульт дистанційного керування | 4 |
| Позначення індикаторів на дисплеї пульта ДК | 5 |
| Заміна елементів живлення | 6 |
| Правила використання пульта ДК | 6 |
| Керування за допомогою пульта ДК | 6 |
| Вентиляція | 7 |
| Нічний режим роботи | 7 |
| Встановлення часу на кондиціонері | 8 |
| Вмикання та вимикання кондиціонера за допомогою таймера | 8 |
| Інтенсивний режим (SUPER) | 8 |
| Поради щодо використання | 9 |
| Догляд та технічне обслуговування | 9 |
| Захист | 10 |
| Усунення несправностей | 11 |
| Технічні характеристики | 12 |

Примітка

В тексті даної інструкції кондиціонер повітря спліт-системи побутової серії може мати такі технічні назви, як прилад, пристрій, апарат, кондиціонер і т.п.

Призначення кондиціонера

Кондиціонер побутовий із зовнішнім і внутрішнім блоком (спліт-система) призначений для створення оптимальної температури повітря при забезпеченні санітарно-гігієнічних норм в житлових, громадських і адміністративно-побутових приміщеннях.

Кондиціонер здійснює охолодження, осушення, нагрівання, вентиляцію та очищення повітря від пилу.

Умови безпечної експлуатації

- Використовуйте відповідну напругу живлення згідно до вимог в заводському паспорті. В іншому випадку можуть відбутися серйозні збої, виникнути небезпека для життя чи статися пожежа.
- Уникайте потрапляння бруду у вилку або розетку. Надійно прикріпіть шнур джерела живлення, щоб уникнути отримання удару електричним струмом або пожежі.
- Не від'єднуйте автоматичний вимикач джерела живлення і не висмикуйте шнур з розетки під час роботи пристрою. Це може призвести до пожежі.
- Ні в якому разі не розрізайте та не стискайте шнур джерела живлення, оскільки внаслідок цього шнур живлення може бути пошкоджений. Пошкодження кабелю живлення може спричинити удар електричним струмом або призвести до пожежі.
- Ніколи не подовжуйте кабель живлення. Це може призвести до перегріву та спричинити пожежу.
- Не застосовуйте подовжувачі силових ліній та не використовуйте розетку для одночасного живлення іншої електричної апаратури. Це може призвести до ураження електричним струмом та спричинити пожежу.
- Не витягуйте штепсель живлення з розетки, тримаючись за кабель живлення. Це може призвести до пожежі та ураження електричним струмом.
- Обов'язково виймайте штепсель з розетки живлення, якщо кондиціонер повітря тривалий час не використовується.
- Не перекривайте повітровпускні та повітровипускні отвори зовнішнього та внутрішнього блоків. Це може спричинити падіння потужності кондиціонера та призвести до порушення його роботи.
- Ні в якому разі не встромляйте палиці або аналогічні предмети в зовнішній блок приладу. Оскільки вентилятор обертається з високою швидкістю, така дія може стати причиною отримання тілесного ушкодження.
- Для вашого здоров'я шкідливо, якщо холодне повітря потрапляє на вас протягом тривалого часу. Рекомендуємо відхилити напрям повітряного потоку таким чином, щоб провітрювалася вся кімната.
- Вимкніть прилад за допомогою пульта дистанційного керування у випадку, якщо трапився збій в роботі.
- Не здійснюйте ремонт приладу самостійно. Якщо ремонт буде виконано некваліфікованим працівником, то це може призвести до поломки кондиціонера, а також ураження електричним струмом або пожежі.
- Не розміщуйте обігрівачі поруч із кондиціонером повітря. Потік повітря від кондиціонера може призвести до недостатньої продуктивності обігрівача та навпаки.
- Для того щоб зробити чистку, необхідно припинити роботу кондиціонера і вимкнути живлення. В іншому випадку можливе ураження електричним струмом.
- Уникайте розміщення поряд з блоками горючих сумішей та розпилювачів. Існує небезпека займання.
- Уникайте попадання повітряного потоку на газовий пальник та електричну плиту.
- Не можна торкатися функціональних кнопок вологими руками.
- Переконайтеся в тому, що стіна для установки блоку досить міцна. В іншому випадку можливе падіння блоку, що супроводжується нанесенням травм тощо.
- Уникайте потрапляння будь-яких предметів на зовнішній блок кондиціонера.
- Кондиціонер повинен бути заземлений.
- При появі ознак горіння або диму, будь ласка, вимкніть електроживлення та зв'яжіться з центром обслуговування. Якщо загоряння або задимлення не припинилося після відключення, треба вжити необхідні заходи підняття, негайно звернутися в місцеву пожежну службу.

4

Пристрій та складові частини

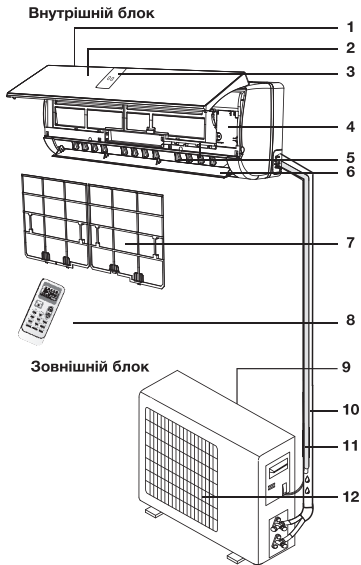

- 1 Вхід повітря
- 2 Передня панель*
- 3 Дисплей
- 4 Мікросхема керування
- 5 Вертикальні жалюзі
- 6 Горизонтальні жалюзі
- 7 Повітряний фільтр
- 8 Пульт дистанційного керування
- 9 Вхід повітря
- 10 Фреонова траса
- 11 Дренажна траса
- 12 Повітряпропускна решітка



Примітка

Малюнки наведені як додаткова інформація та можуть мати зовнішні відмінності від реального приладу.

Керування кондиціонером

- Для керування кондиціонером застосовується бездротовий інфрачервоний дистанційний пульт.

- При керуванні відстань між пультом та приймачем сигналу на внутрішньому блоці повинна бути не більше 10 м. Між пультом та блоком не повинно бути предметів, що заважають проходженню сигналу.
- Пульт керування повинен знаходитись на відстані не менше ніж 1 м від телевізійної та радіоапаратури.
- Не кидайте пульт, не наносіть йому ударів а також не залишайте пульт під прямим сонячним промінням.

РК-дисплей на внутрішньому блоці

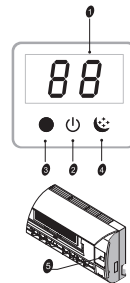





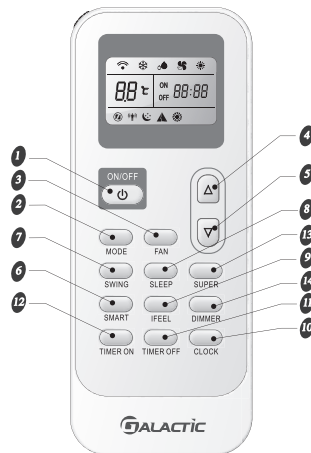



- 1 Індикатор температури
- 2 Індикатор включення/вимикання
- 3 Індикатор роботи таймера
- 4 Індикатор нічного режиму роботи
- 5 Приймач сигналів з пульта

Пульт дистанційного керування



1 Кнопка «ON / OFF» (ВИМКАННЯ / ВИМИКАННЯ) вмикає та вимикає прилад.

2 Кнопка «MODE» (РЕЖИМ РОБОТИ) За допомогою цієї кнопки вибираються режими роботи: охолодження (індикатор ) , осушення (осушення) (індикатор ) , вентиляція (індикатор ) , функція обігріву (індикатор ) .

3 Кнопка «FAN» (ВЕНТИЛЯТОР) За допомогою цієї кнопки вибирається швидкість обертання вентилятора: автоматична (індикатор ) , висока (індикатор ) , середня (індикатор ) , низька (індикатор ) .

4, 5 Кнопки «▲» і «▼» (ЗБІЛЬШЕННЯ / ЗМЕНШЕННЯ)

За допомогою цих кнопок ви можете або встановити бажану температуру в приміщенні, або після натискання кнопок «CLOCK» та «TIMER» встановити час, а також час на «ввімкнути / вимкнути».

6 Кнопка «SMART» Використовується для вмикання та вимикання автоматичного режиму роботи.

7 Кнопка «SWING» (ЖАЛЮЗІ) Натисніть цю кнопку для автоматичного керування горизонтальними жалюзі (зовнішні жалюзі).

8 Кнопка «SLEEP» (НІЧНИЙ РЕЖИМ) Кнопка використовується для вмикання або вимикання нічного режиму роботи.

9 Кнопка «FEEL» Вмикання / вимикання функції підтримки заданої температури навколо користувача (поруч з пультом ДК).

10 Кнопка «CLOCK» (ГОДИННИК) Ця кнопка при використанні кнопок 4 та 5 встановлює час. **11, 12** Кнопки «TIMER ON / TIMER OFF» (ВИМКАННЯ ТАЙМЕРА / ВИМИКАННЯ ТАЙМЕРА) Призначені для вмикання режиму налаштування таймера: «ON» режим завдання часу вмикання кондиціонера, «OFF» режим завдання часу вимикання кондиціонера.

13 Кнопка «SUPER» (ИНТЕНСИВНИЙ РЕЖИМ)



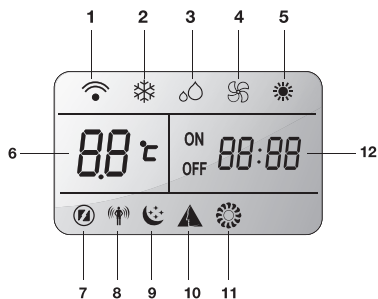

При натисканні цієї кнопки кондиціонер починає роботу в інтенсивному режимі на максимальне охолодження до 16°C.

14 Кнопка «DIMMER» (ЗАТЕМНЕННЯ) Натисніть її для вимикання дисплея внутрішнього блоку, для вмикання натисніть будь-яку кнопку.

Позначки індикаторів на дисплеї пульта ДК



- 1 Індикатор передачі сигналу
- 2 Індикатор режиму охолодження
- 3 Індикатор режиму осушення
- 4 Індикатор режиму вентиляції
- 5 Індикатор режиму обігріву
- 6 Індикатор встановлення температури
- 7 Індикатор інтенсивного режиму
- 8 IFEEL
- 9 Індикатор нічного режиму роботи
- 10 Індикатор автоматичного режиму
- 11 Індикатор швидкості обертання вентилятора

-  Швидкість вибирається автоматично
-  Висока швидкість
-  Середня швидкість
-  Низька швидкість

12 Індикатор встановлення годин та таймера (ON / OFF)

6

Заміна елементів живлення

- 1 Зруште кришку із зворотнього боку пульта ДК, натиснувши на спеціальний важіль.
- 2 Вставте два лужних елементи живлення типу ААА, переконайтесь, що вони вставлені у відповідності з вказаним напрямком.
- 3 Поверніть кришку пульта на місце.

Примітка

Замініть елементи живлення, якщо РК-дисплей пульта ДК не світиться або якщо пульт ДК не може бути використаний для зміни налаштувань кондиціонера. Використовуйте нові елементи живлення типу ААА. Якщо ви не використовуєте пульт ДК тривалий час, вийміть елементи живлення.

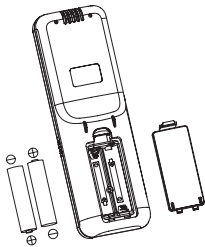

Правила використання пульта ДК

Коли ви використовуєте пульт ДК, завжди направляйте випромінювач ІЧ-сигналів прямо на приймач сигналів на внутрішньому блоці.

Кондиціонер (внутрішній блок)

Кондиціонер
(внутрішній блок)

Випромінювач ІЧ-сигналів

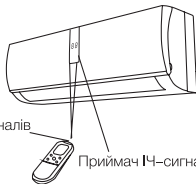

Приймач ІЧ-сигналів

Пульт ДК

Для нормальної роботи кондиціонера не встановлюйте пульт ДК:

- в місцях потрапляння прямих сонячних променів;

- за шторами та в інших важкодоступних місцях;
- на відстані більше ніж 7 м від внутрішнього блоку;
- під струменем повітря від кондиціонера;
- в місцях, де дуже холодно або тепло;
- в місцях з сильним електромагнітним випромінюванням.

Між пультом ДК та внутрішнім блоком не повинні знаходитись предмети, що перешкоджають передачі сигналів.

Керування за допомогою пульта ДК

Вибір режиму

Якщо налаштування автоматичного режиму роботи кондиціонера вас не влаштовують, то виконайте наступні кроки, щоб змінити налаштування за Вашим бажанням.

| | |
|--------|--|
| КРОК 1 | Для запуску кондиціонера натисніть кнопку «ON / OFF» |
| КРОК 2 | Натисніть кнопку вибору режимів «MODE» та оберіть режим: для режиму охолодження → ❄️ для режиму осушення → ☁️ для режиму вентиляції → 🌀 для режиму обігріву → 🔥 |
| КРОК 3 | Натисніть кнопку вибору значення температури «▲», «▼» та встановіть бажане значення температури у діапазоні 16-30°C. |
| КРОК 4 | За допомогою кнопки «FAN» задайте бажану швидкість обертання вентилятора. Якщо швидкість обертання задана 🌀 (автоматично), в залежності від різниці між температурою в приміщенні та заданою температурою підтримується автоматично. |
| КРОК 5 | Натисніть кнопку «SWING» та встановіть бажаний напрям повітряного потоку. Для вимикання кондиціонера знову натисніть кнопку «ON / OFF». |

При вмиканні кондиціонера в режимі обігріву температуру в приміщенні можна задати самостійно за допомогою пульта дистанційного керування. Максимальне значення – 30°C.

При вмиканні кондиціонера в режимі охолодження температура також встановлюється самостійно, мінімальне значення 16°C.

При виборі функції осушення кондиціонер поглинає вологу з повітря, перетворює її в конденсат та виводить назовні. Температура в приміщенні при цьому знижується.

При виборі автоматичного режиму роботи (AUTO) кондиціонер працює автоматично в залежності від різниці температури в приміщенні та встановленої температури.

Автоматичний вибір режиму при різній температурі в приміщенні

| Температура в приміщенні | Режим роботи | Бажана температура |
|--------------------------|--------------|---|
| 21°C та нижче | Обігрів | 22°C |
| 21-23°C | Вентиляція | - |
| 23-26°C | Осушення | Температура зменшиться на 1,5°C через 3 хвилини |
| Більше 26°C | Охолодження | 22-23°C |

Вентиляція

Регулювання швидкості обертання вентилятора

А. Автоматичне

Швидкість обертання вентилятора буде автоматично контролюватися автоматикою, що вбудована в кондиціонер, якщо за допомогою кнопки «FAN» встановлений режим .

В. Самостійне

Якщо ви хочете регулювати швидкість обертання вентилятора під час роботи кондиціонера, задайте за допомогою кнопки «FAN» бажану швидкість обертання вентилятора:  (висока),  (середня),  (низька).

Регулювання напрямку повітряного потоку

А. У горизонтальній площині (вправо-вліво)

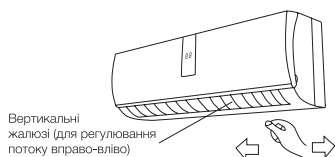

Вертикальні жалюзі (для регулювання потоку вправо-вліво)

Напрямок повітряного потоку в горизонтальній площині змінюється самостійно користувачем поворотом вертикальних жалюзі.



При високій вологості повітря, при роботі кондиціонера в режимах охолодження та осушення вертикальні жалюзі повинні бути спрямовані вперед. Якщо жалюзі знаходяться в крайньому лівому або правому положенні, на решітці можливо утворення та випадіння конденсату.

В. У вертикальній площині (догори-донизу)

Напрямок повітряного потоку по вертикалі можна регулювати за допомогою пульта дистанційного керування. Натисніть кнопку «SWING» на пульті ДК та встановіть або режим автоматичного покачування жалюзі, або одне з фіксованих положень на ваш розсуд. Для фіксації обраного положення натисніть кнопку ще раз.



Використовуйте кнопку «SWING» на пульті ДК для керування жалюзі. Якщо ви зміните стан жалюзі самостійно, то налаштований стан жалюзі з пульта дистанційного керування та фактичний стан жалюзі не будуть збігатися. Якщо це сталося, вимкніть кондиціонер, зачекайте, поки жалюзі закриються, потім знову ввімкніть кондиціонер. Тепер положення жалюзі буде відповідати встановленому.

Не залишайте жалюзі спрямованими донизу при роботі кондиціонера на охолодження — це може призвести до утворення та випадіння конденсату.

Нічний режим роботи

Нічний режим використовується для підтримки комфортних умов та економії електроенергії вночі. Для вибору цього режиму натисніть кнопку «SLEEP» на пульті ДК, тоді з'явиться значок , який означає, що кондиціонер працює в нічному режимі. Кондиціонер автоматично щогодини збільшує задану температуру повітря (при охолодженні – на 1°C) та зменшує (при обігріві – на 3°C). Через 2 години (при охолодженні) та 3 години (при обігріві) температура приймає постійне значення і через 8 годин нічний режим автоматично вимикається. Для скасування цієї функції натисніть кнопку «SLEEP» ще раз.

Примітка

Коли ввімкнена функція «SLEEP», в режимі охолодження при заданій температурі 26°C та вище кондиціонер температуру не змінює.

Встановлення часу на кондиціонері

Для того щоб встановити час на кондиціонері, натисніть кнопку «CLOCK», потім за допомогою кнопок  встановіть час. Одноразове натискання змінює час на 1 хвилину, утримання кнопки протягом 5 секунд змінює час на 10 хвилин. Для зміни часу на 1 годину утримуйте кнопку більш тривалий час. Для фіксації обраного часу натисніть кнопку «CLOCK». Ви почуєте звуковий сигнал, а після 3 секунд блимання припиниться, та час буде відобразитися на дисплеї пульта дистанційного керування.

Вмикання та вимикання кондиціонера за допомогою таймера

Для того щоб встановити час вмикання кондиціонера, натисніть кнопку «TIMER ON», потім за допомогою кнопок  встановіть час. Одноразове натискання змінює час на 1 хвилину, утримання кнопки протягом 5 секунд змінює час на 10 хвилин. Для зміни часу на 1 годину утримуйте кнопку більш тривалий час. Для фіксації обраного часу натисніть кнопку «TIMER ON». Ви почуєте звуковий сигнал, а після 5 секунд блимання припиниться та час буде відобразитися на дисплеї пульта дистанційного керування (загориться індикатор «ON»). Для скасування даної функції ще раз натисніть кнопку «TIMER ON». Функція «TIMER OFF» необхідна для автоматичного вимикання приладу в бажаний час. Час на вимкнення та скасування функції встановлюється аналогічно.

Інтенсивний режим (SUPER)

У цьому режимі кондиціонер охолоджує повітря більш інтенсивно, ніж у звичайному режимі. Це дозволяє швидко створювати комфортні умови в приміщенні під час спеки. Кондиціонер сприймає максимальну температуру на охолодження 16°C як задану. Для вмикання інтенсивного режиму натисніть кнопку «SUPER» на пульті ДК. Для скасування інтенсивного режиму ще раз натисніть кнопку «SUPER».

Примітка

Коли температура зовнішнього повітря низька, на теплообміннику зовнішнього блоку може утворитися іній, в цьому випадку автоматично вмикається режим відтаування. При цьому вмикається вентилятор внутрішнього блоку (в деяких моделях він обертається з низькою швидкістю). Через декілька хвилин кондиціонер продовжує працювати в режимі обігріву (цей інтервал може трохи змінюватися в залежності від температури зовнішнього повітря). При вході в режим обігріву вентилятор внутрішнього блоку вмикається через деякий час. Коли достатньо нагріється теплообмінник внутрішнього блоку, спрацює захист подачі холодною повітря в приміщення.

Коли припиняють подачу електроенергії, кондиціонер вмикається. Коли поновлюють подачу електроживлення, він автоматично вмикається через 3 хвилини.

В режимі охолодження або обігріву пластикові деталі кондиціонера можуть стискатися або розширюватися через різкі зміни температури, в цьому випадку може бути чути клацання. Це нормальне явище. Пульт ДК регулярно з інтервалом в 3 хвилини передає на внутрішній блок значення температури. Якщо сигнал не передається більше ніж 10 хвилин, (наприклад, внаслідок втрати пульта ДК), кондиціонер перемикається на роботу згідно з датчиком, що вбудований у внутрішній блок та підтримує температуру в приміщенні.

У таких випадках температура навколо пульта ДК може відрізнятись від температури повітря навколо внутрішнього блоку.

Управління кондиціонером без пульта ДК

Якщо ви втратили пульт дистанційного керування або він несправний, виконайте наступні кроки:

- Якщо кондиціонер не працює
Якщо ви хочете запустити кондиціонер, натисніть кнопку аварійного вмикання на внутрішньому блоці (перед цим обережно підійміть передню панель).
- Якщо кондиціонер працює
Якщо ви хочете вимкнути кондиціонер, натисніть кнопку аварійного вимкнення на внутрішньому блоці.



Примітка

Не тримайте кнопки натиснутими протягом тривалого часу — це може призвести до збою в роботі кондиціонера.



З метою безпеки перед очищенням кондиціонера вимкніть його та від'єднайте від мережі електроживлення. Не лийте воду на внутрішній блок кондиціонера, це може вивести з ладу деякі вбудовані компоненти, а також може призвести до ураження електричним струмом.

Очистіть корпус внутрішнього блоку та повітрязабірну решітку пилососом або протріть вологою м'якою ганчіркою. Якщо корпус сильно забруднений, протирайте м'якою ганчіркою, використовуючи м'який миючий засіб. Коли маєте ґрати, ні в якому разі не змінійте положення жалюзі.

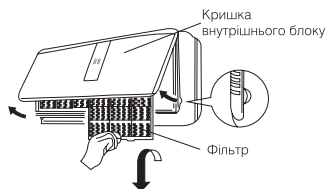

Поради щодо використання

Для керування кондиціонером пульт дистанційного керування слід направити на приймач сигналу. Пульт дистанційного керування вмикає кондиціонер на відстані до 7 м, якщо його направляти на приймач сигналу внутрішнього блоку.

Догляд та технічне обслуговування

Очищення передньої панелі

- Вимкніть пристрій, потім витягніть шнур живлення з розетки.

- Щоб зняти передню панель кондиціонера, зафіксуйте її у верхній позиції та потягніть на себе.
- Використовуйте м'яку суху ганчірку для очищення панелі. Використовуйте теплу воду (нижче 40°) для промивання панелі, якщо пристрій дуже брудний.

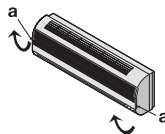

- Ні в якому разі не використовуйте бензин, розчинники та абразивні засоби для очищення передньої панелі кондиціонера.
- Перешкоджайте потраплянню води на внутрішній блок, тому що існує небезпека отримати удар електричним струмом.
- Встановіть та закрийте передню панель шляхом натискання позиції «b» у напрямку вниз.



Очищення повітряного фільтра

Необхідно очищувати фільтр після його експлуатації протягом 100 годин. Процес очищення виглядає наступним чином: Вимкніть кондиціонер та зніміть повітряний фільтр.

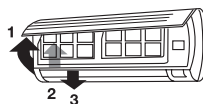

- Відкрийте передню панель.
- Обережно потягніть важіль фільтра на себе.
- Витягніть фільтр.

Очищення та повторне встановлення повітряного фільтра

Якщо забруднення вже є, промийте фільтр миючим розчином в теплій воді. Після очищення добре висушіть його в затінку. Поверніть фільтр на місце. Закрийте передню панель.

Примітка

Мийте повітряний фільтр кожні два тижні, якщо кондиціонер працює в дуже забрудненому приміщенні.

Захист**Умови експлуатації**

Пристрій захисту може автоматично вимкнутися кондиціонер в наступних випадках:

| Режим | Причина |
|-------------|---|
| ОБІГРІВ | Якщо температура повітря за межами приміщення вище 24°C Якщо температура повітря за межами приміщення нижче -7°C Якщо температура в кімнаті вище 27°C |
| ОХОЛОДЖЕННЯ | Якщо температура повітря за межами приміщення вище 43°C Якщо температура повітря за межами приміщення нижче 16°C |
| ОСУШЕННЯ | Якщо температура в кімнаті нижче 18°C |



Не регулюйте руками горизонтальні жалюзі, тому що може статися їх поломка. Щоб запобігти утворенню конденсату, уникайте тривалого направлення повітряного потоку вниз в режимі «ОХОЛОДЖЕННЯ» або «ОСУШЕННЯ».

Надмірний шум

- Встановлюйте кондиціонер в місці, що здатне витримати його вагу, щоб він працював з найменшим шумом.
- Встановлюйте зовнішню частину кондиціонера в місці, де викид повітря та шум від роботи кондиціонера не завадять сусідам.
- Не встановлюйте будь-які огорожі перед зовнішньою частиною кондиціонера, тому що це збільшує шум.

Особливості пристрою захисту

- Відновити роботу кондиціонера після її припинення, або змінити його режим роботи можна через 3 хвилини.

- Після того як ви під'єднаєте та ввімкнете кондиціонер, він почне працювати тільки через 20 секунд.

Особливості режиму «ОБІГРІВ»

Попередній нагрів

Після початку роботи кондиціонера в режимі «ОБІГРІВ» тепле повітря починає надходити тільки через 2-5 хвилини.

Розморозжування зовнішнього блоку

У процесі обігріву кондиціонер буде автоматично розморозжуватися для збільшення своєї продуктивності. Зазвичай це займає від 2 до 10 хвилини. Під час розморозжування вентилятори не працюють. Після того як розморозжування завершено, режим обігріву буде увімкнено автоматично.

Усунення неполадок

Наступні випадки не завжди є ознаками неполадок. Будь ласка, переконатися в цьому, перш ніж звертатися до сервісної служби.

- Прилад не працює:
 - зачекайте 3 хвилини і спробуйте знову увімкнути кондиціонер (можливо, захисний пристрій блокує його роботу);
 - сілі елементи живлення в пульті дистанційного керування;
 - вилка не до кінця вставлена в розетку.
- Відсутній потік охолодженого або нагрітого повітря (залежно від необхідного режиму):
 - можливо, забруднений повітряний фільтр;
 - перевірте, чи не заблоковані впускні та випускні повітряні отвори;
 - можливо, неправильно встановлена температура.
- Прилад не вмикається відразу ж:
 - при зміні режиму в процесі роботи чи відбувається затримка спрацьовування на 3 хвилини.
- Специфічний запах:
 - цей запах може йти від іншого джерела, (наприклад, меблів, цигарок і т.п.) та поглинатися пристроєм та випускатися разом з повітрям.
- Звук дзюрчання води:
 - шум виникає при русі холодоагенту по трубах;
 - розморозжування зовнішнього блоку в режимі нагрівання.
- Чутно потріскування:
 - звук може виникати під впливом зміни температури корпусу.

- 7 З випускного отвору виходить туман:
 - туман з'являється, коли в приміщенні висока вологість.
- 8 Індикатор компресора горить безперервно, а внутрішній вентилятор не працює:
 - режим роботи кондиціонера був змінений з режиму нагрівання на режим охолодження. Індикатор згасне протягом 10 хвилин і повернеться в режим нагрівання.

Основні технічні характеристики

| Модель | | GMZ2-14H-S | GMZ2-18H-S | GMZ3-24H-S | GMZ4-28H-S | GMZ4-36H-S |
|-------------------------------------|-------|-----------------|-----------------|-----------------|------------------|-------------------|
| Холодопродуктивність | Вт | 4100(1400~5500) | 5200(1800~6500) | 7000(2400~8000) | 8200(2900~9000) | 10000(3000~11000) |
| Теплова продуктивність | Вт | 4005(900~5000) | 6000(1400~6300) | 8400(2100~9200) | 9000(2500~10000) | 11000(3000~12000) |
| Споживна потужність - охолодження | Вт | 1150(330~1900) | 1520(390~2200) | 1800(660~2900) | 2200(760~3000) | 3100(1000~3800) |
| Споживна потужність - нагрів | Вт | 1100(200~1600) | 1500(290~2300) | 2200(600~2900) | 2200(700~3300) | 2800(1000~4000) |
| Клас енергоефективності охолодження | | A++ | A++ | A++ | A++ | A++ |
| Клас енергоефективності нагрів | | A+ | A+ | A+ | A+ | A+ |
| Рівень шуму блоку | дБ(А) | 62 | 64 | 68 | 68 | 68 |
| SEER (охолодження) | Вт/Вт | 6,35 | 6,5 | 7,1 | 7,2 | 7,2 |
| SCOP (нагрів) | Вт/Вт | 4 | 4,05 | 4,1 | 4,1 | 4,01 |
| Діаметр (рідина/газ) | мм | 6,35 | 6,35 | 6,35×3 | 6,35×4 | 6,35×4 |
| | мм | 9,52 | 9,52 | 9,52×3 | 9,52×4 | 9,52×4 |
| Фреон (базова заправка) | мг | 1200 | 1320 | 2200 | 2600 | 2600 |
| Макс. довжина магістралі | м | 15 | 15 | 25 | 25 | 25 |
| Макс. довжина магістралі (загальна) | м | 30 | 30 | 60 | 60 | 60 |
| Перепад по висоті | м | 15 | 15 | 15 | 15 | 15 |
| Розмір зовнішнього блоку (ШхВхГ) | мм | 730×536×260 | 810×280×580 | 950×840×340 | 950×840×340 | 950×840×340 |
| Виробник компресора | | GMCC | GMCC | GMCC | GMCC | GMCC |
| Вага нетто блоку | кг | 33 | 37 | 66 | 67 | 67 |

| Модель | | GKM09H-S | GKM12H-S | GKM18H-S |
|-----------------------------------|-------|-------------|-------------|-------------|
| Холодопродуктивність | Вт | 2600 | 3500 | 5000 |
| Теплова продуктивність | Вт | 2800 | 3800 | 5300 |
| Споживна потужність | Вт | 42 | 44 | 70 |
| Струм | А | 0,2 | 0,2 | 0,3 |
| Циркуляція повітря | м3/г | 500 | 600 | 900 |
| Рівень шуму внутрішнього блоку | дБ(А) | 38/25 | 39/25 | 46/39 |
| Розмір внутрішнього блоку (ШхВхГ) | мм | 850×270×208 | 850×270×208 | 960×315×230 |
| Вага нетто блоку | кг | 8,5 | 8,5 | 12 |
| Діаметр (рідина/газ) | мм | 6,35 | 6,35 | 6,35 |
| | мм | 9,52 | 9,52 | 12,7 |

Підприємство виробник: Хайсенс (Шандон) ейр кондишенер лтд. Хайсенс роад 1, Нанкун таун, Пингду Сіті, Провінція Шандон, Китай

Вироблено під контролем: Хайсенс Інтернешенел КО., Лтд. 17Донгхай Кси Роад Циндао, Китай 266071.

Товар вироблено в Китаї на замовлення та під контролем ТОВ «САН-АЙС», 03115, м.Київ, вул. Крамського/Котельникова 14/34, тел. (044) 502 00 35, яке приймає претензії та здійснює ремонт/технічне обслуговування товару. Імпортер товару на території України є ТОВ «Ай-Кон», адреса 03115, м.Київ, вул. Крамського/Котельникова 14/34.

У тексті та цифрових позначеннях інструкції можуть бути допущені технічні помилки та друкарські помилки. Зміни технічних характеристик та асортименту можуть бути змінені без попереднього повідомлення.

Galactic — зареєстрована торгова марка.
galactic.ua



061



IPX0 IPX4

